



---

# VISIO

---

**RPM + FELÜLET KIJELEZŐ VERZIÓ**

*Software rel. 2.3.x*

---

• Jelmagyarázat.....	3
<b>BEVEZETÉS .....</b>	<b>4</b>
A termék bemutatása .....	4
<b>RENDELTETÉSSZERŰ HASZNÁLAT .....</b>	<b>4</b>
<b>A CSOMAG TARTALMA.....</b>	<b>4</b>
<b>ELŐÍRÁSOK .....</b>	<b>4</b>
<b>A BESZERELÉS ELŐTTI KOCKÁZATOK ÉS VÉDELMEK .....</b>	<b>5</b>
Elhelyezés .....	5
Csatlakozás a tápellátáshoz és az érzékelőkhöz.....	5
<b>SZERELÉSI VÁZLAT .....</b>	<b>6</b>
<b>MENÜ PARANCSONK .....</b>	<b>7</b>
Első bekapcsolás .....	7
Menü parancsai.....	8
<b>MENÜSZERKEZET.....</b>	<b>10</b>
<b>A HASZNÁLAT ELŐZETES BEÁLLÍTÁSAI.....</b>	<b>11</b>
Sebesség riasztások .....	11
Érzékelők .....	12
Sebesség érzékelő kalibrálása .....	13
Nyelv .....	16
Mértékegység.....	17
Kijelző kontraszt .....	19
Riasztások akusztika.....	20
Gombok akusztika.....	20
Képernyő beállítások.....	21
Szórórúd szélessége.....	22
Működési módok .....	23
Beállítások kezelése .....	24
Teszt menü.....	26
<b>HASZNÁLAT .....</b>	<b>28</b>
Részleges összeadó nullázása.....	28
<b>KARBANTARTÁS / DIAGNOSZTIKA / JAVÍTÁS .....</b>	<b>29</b>
Rendellenességek és megoldások .....	29
<b>ÉLETCIKLUS-VÉGI ÁRTALMATLANÍTÁS .....</b>	<b>29</b>
<b>MŰSZAKI ADATOK .....</b>	<b>30</b>
A berendezés műszaki adatai .....	30
Beállítások menü.....	31
<b>GARANCIÁLIS FELTÉTELEK.....</b>	<b>32</b>



= **Általános veszély**



= **Figyelmeztetés**

*A jelen kézikönyv az általa ismertetett készülék elválaszthatatlan részét képezi és mindig, még eladás vagy átruházás esetén is ahhoz mellékelni kell. Őrizze meg a későbbi felhasználás céljára; az ARAG fenntartja magának a jogot arra, hogy bármikor és bármilyen előzetes értesítés nélkül módosítsa a termék specifikációit és a rávonatkozó előírásokat.*

## A termék bemutatása

A VISIO egy innovatív, rendkívül kompakt és precíz multifunkciós megjelenítő, amely képes a mezőgazdaságban használt kezeléseknél egymástól teljesen eltérő adatokat megjeleníteni.

A kívánt funkciót a szoftverrel tudja kiválasztani.

A megjeleníthető értékek eltérőek és a beállított működési módtól és a hozzá csatlakozott érzékelő típusoktól függően változnak.

## RENDELTETÉSSZERŰ HASZNÁLAT

Ezt a berendezést gyomirtó- és permetező mezőgazdasági gépekre történő telepítésre tervezték.

**CE** A készüléket a 2004/108/EK Irányelvvel harmonizált, EN ISO 14982 szabványnak (Elektromágneses összeférhetőség - mezőgazdasági és erdészeti gépek) megfelelően tervezték és gyártották.

## A CSOMAG TARTALMA

A következő táblázat ismerteti azokat a komponenseket, amelyeket a VISIO csomagjában talál:



### Magyarázat:

- 1 VISIO
- 2 Rögzítő készlet
- 3 Használati utasítás (CD-ROM-on)
- 4 Telepítési adatlap

A tápkábelt, az érzékelőket és a csatlakozókábeleket, amelyeket a VISIO-hoz kell csatlakoztatni, külön kell megrendelni.

## ELŐÍRÁSOK



- Ne helyezze a készüléket vízsugár alá.
- Ne használjon oldószeret vagy benzint a burkolat külső részeinek tisztításához.
- Ne használjon közvetlen vízsugarat a berendezés tisztításához.
- Tartsa be az előírt tápfeszültséget (12 Vdc).
- Abban az esetben, amikor villamos ívhegesztést végez, válassza le a csatlakozókat a VISIO-ról és csatlakoztassa ki a tápkábeleket.
- Kizárólag eredeti ARAG tartozékokat vagy cserealkatrészeket használjon.

 Minden beszerelési műveletet kicsatlakoztatott akkumulátorral és megfelelő eszközök valamint a szükségesnek tartott, valamennyi egyéni védőfelszerelés használata mellett kell elvégezni.

### Elhelyezés





### Csatlakozás a tápellátáshoz és az érzékelőkhöz

 Az érzékelők és a tápellátás telepítését és csatlakoztatását erre képzett személyzet végezze. A VISIO-t kizárólag ARAG berendezésekhez csatlakoztassa.

**ABBAN AZ ESETBEN, HA VILLAMOS ÍVHEGESZTÉSEKET VÉGEZ, GYŐZŐDJÖN MEG ARRÓL, HOGY A KÉSZÜLÉK ÁRAMELLÁTÁSA LE VAN KAPCSOLVA; SZÜKSÉG ESETÉN HÚZZA KI A TÁPKÁBELT.**

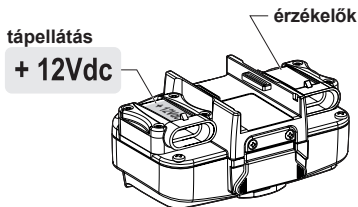
 Az ARAG nem felel az olyan berendezésekben, személyekben, állatokban vagy tárgyokban okozott károkért, amelyek a VISIO hibás vagy nem megfelelő beszereléséből erednek. A berendezésen okozott hibás összeszerelés miatti károk miatt automatikusan mindenfajta garancia érvényét veszti.



A kábel színe (tápellátás)	Csatlakoztatás
piros	 pozitív
fekete	 negatív
zöld	számlálás megszakítása - földelő csatlakoztatás
sárga	számlálás megszakítása - +12VDC csatlakoztatás

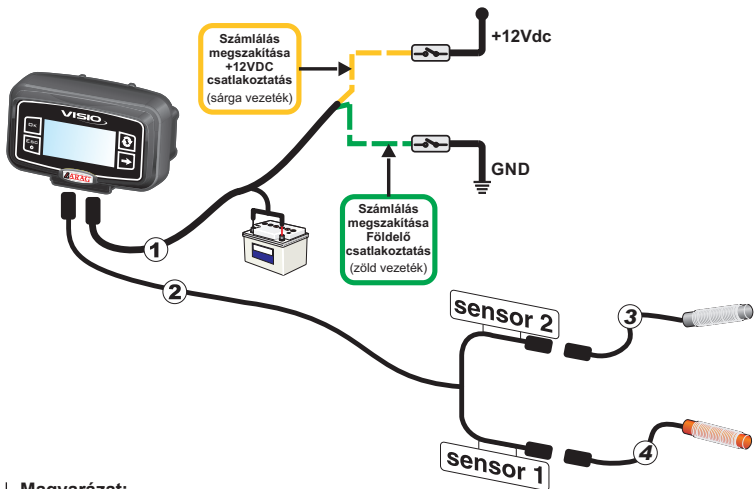

## Magyarázat:

- 1) Tápkábel
- 2) Csatlakozókábel dupla érzékelőhöz
- 3) RPM érzékelő
- 4) Sebességérzékelő

### Első bekapcsolás

---



Az első bekapcsoláskor a VISIO végrehajtja a berendezés alapbeállítását alkalmazás varázslóval.

Nyomja meg a  billentyűt a menüpontok közötti mozgáshoz, az **OK** billentyűt a mentéshez és a következő beállításhoz lépéshez, vagy az **ESC** billentyűt, hogy visszatérhessen a beállításhoz.



**FIGYELEM:** A működési mód változtatásának végrehajtása előtt ellenőrizze, hogy az összes érzékelő / átfolyásmérő **LE VAN VÁLASZTVÁ** a berendezésről.



Az alábbi képernyőkön a beállított üzemmód függvényében egyes menü címszavak valamelyest eltérhetnek a bemutatott címszavaktól.

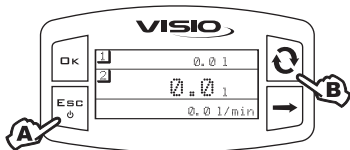

### BEKAPCSOLÁS

**A** Nyomja be a gombot 1 másodpercig.

**B** Nyomja be a gombot a különböző értékek egymásutáni megjelenítéséhez kiterjesztett módban (a kijelző középső részén).

Minden bekapcsoláskor a készülék röviden megjelenít egy képernyőt a készülék nevével és a szoftver verziójával.

### KIKAPCSOLÁS

**A** Nyomja be a gombot 2 másodpercig.

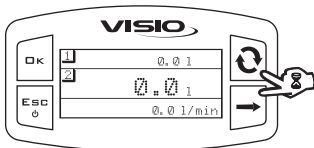

### HOZZÁFÉRÉS A BEÁLLÍTÁSOK MENÜJÉHEZ

A főképernyőn egyidejűleg nyomja be a gombokat 2 másodpercig a Beállítások menüjéhez való hozzáféréshez.





## A MENÜK CÍMSZAVAINAK KIVÁLASZTÁSA ÉS AZ AZOKHOZ VALÓ HOZZÁFÉRÉS

**A** Egymásután nyomja be a címszavak közötti lépegetéshez (a kiválasztott címszót egy fekete sáv jelöli).

**B** Nyomja be a kiválasztott menü címszóhoz való hozzáféréshez.

 Egy címszó alatt lévő három pont egy további beállított menü jelenlétét mutatja.



## EGY ÉRTÉK MÓDOSÍTÁSA

**A** Nyomja be a számjegyek közötti lépegetéshez

**B** Egymásután nyomja be a kurzorral kijelölt számjegy értékének módosításához

**C** Nyomja be a módosítás megerősítéséhez. A kijelző visszatér az előző képernyőre

**D** Nyomja be a képernyőről való kilépéshez az adat módosításának megerősítése nélkül

 A kiadható értéknek a képernyőn mutatott tartományon belül kell lennie.

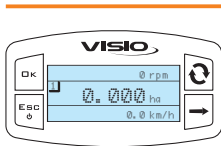

## Riasztások

Min. sebesség  
Max. sebesség  
Érz. 1 min Rpm  
Érz. 1 max Rpm

## Érzékelők

Sebességérzékelő  
Kézi kalibr.  
Automata kalibr.  
Rpm 1  
Kézi kalibr.

## Opciók

### Nyelv

### Mértékegység

Sebesség  
Km/h  
MPH  
Hosszúság  
m  
ft  
Felület  
ha  
acres  
Ksqft  
Távolság  
Km  
Miles

### Kijelző kontraszt

### Riasztás akusztika

### Gomb akusztika

### Képernyő beállít.

1. Adat } TOT 1. felület  
2. Adat } TOT 2. felület  
3. Adat } TOT távolság  
Sebesség  
Rpm érzékelő 1  
Érz. 1 min Rpm  
Érz. 1 max Rpm  
Rpm érz. 1 idő

### Szórórúd szélesség.

### Üzem mód

Rpm / Fel.szám.  
:  
:  
.....

## Beállítás kezel.

Konfig. elmentése  
Konfig. letöltése

## Teszt

Firmware verzió  
Akkumul. feszülts.  
Kijelző  
Gombok  
Érzékelők

## Sebesség riasztások

Állítsa be azokat a minimum és maximum sebességi értékeket, amelyek túllépése esetén szükségessé válik az, hogy a kijelző egy riasztási üzenetet jelenítsen meg.



1) Lépjön be a riasztások menübe (Beállítások menü > Riasztások).



**A minimum és maximum sebességi riasztások beállítása a következő módon végezhető el.**

**A kiválasztott címszó alatt a kijelző a jelenleg beállított állapotot mutatja.**

Nyomja be az **OK** gombot a kiválasztott menü címszó módosításához való hozzáféréshez.



2) A riasztás aktiválásához nyomja meg



a **Reset** és **Next** billentyűket egyszerre,

amíg az **OFF** üzenet eltűnik és a helyén megjelenik a sebesség riasztás értéke.

Végezze el ugyanezt a folyamatot, hogy ismét kikapcsolja a riasztást.



3) Állítsa be a riasztás értékét:

A) Nyomja be a számjegyek közötti lépegetéshez.

B) Egymásután nyomja be a kurzorral kijelölt számjegy értékének módosításához.

C) Nyomja be a módosítás elmentéséhez, vagy

D) Nyomja be a képernyőről való kilépéshez az adat módosításának megerősítése nélkül.



1) Lépjen be az Érzékelők menübe (Beállítások menü > Érzékelők).

A megjelenített menü elemei a beállított üzemmódnak megfelelően változnak: ha több elem jelenik meg, válassza ki a kívánt elemet és nyomja meg az **OK** gombot a módosításhoz.

## Sebesség érzékelő kalibrálása

---

A VISIO a kerékre szerelt érzékelőtől kapott impulzusok segítségével kiszámítja a sebességgel kapcsolatos információkat.

A kalibrálás elvégzéséhez az alábbiak szerint járjon el:

- Mérjen le egy bejárandó, egyenesvonalú útszakaszt: az eljárás javasolt egy 100 m-es távolságon (300 feet).

Minél hosszabb a befutott távolság, annál nagyobb a kerék konstans kiszámításának pontossága.

- Végezze el a mérést az üzemi nyomásra felfújtt gumikkal.

A próbát egy közepes keménységű talajon kell elvégezni; nagyon puha vagy nagyon kemény talajokon az eltérő fordulási átmérő hibákat okozhat a kiszórás kiszámításában: ilyen esetben az eljárás megismétlése javasolt.

A próba folyamán járja be az útszakaszt a csak vízzel, a teljes térfogatának feléig feltöltött tartállyal.

Számítsa ki és memorizálja a kerék konstanst, követve az alábbi eljárást:

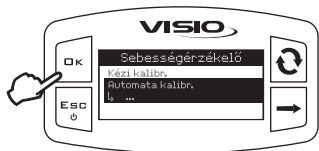

1) Lépjön be az automatikus kalibrálás menüjébe (Beállítások menü > Érzékelők > Sebesség érzékelő > Automata kalibr.).



Miután belépett a menübe, a berendezés kész további parancsok nélkül elkezdni a mérést.



Tegye meg a kért útszakaszt: az impulzusok száma növekedni fog az útvonal folyamán és az alsó szakaszban megjelenik a pillanatnyi sebesség.

Az útszakasz végén állítsa le a traktort.

 Problémák felmerülése esetén az **Érzékelő ellenőrz!** üzenet jelenik meg a kijelző felső részén.



Nyomja be az **OK**-t a számlálás befejezéséhez. A kijelző visszatér az előző menübe, miközben a kapott értéket mutatja.

Olvasási hibák vagy a kalibrálás megszakításának szükségessége esetén ha benyomja az **ESC** gombot 2 másodpercig, akkor kilép a kalibrálási eljárásból elmentés nélkül.

Ilyen esetben az érték a korábban mért érték vagy az alapértelmezési érték lesz.

A kézi kalibrálás lehetővé teszi a megfelelő képlettel kiszámított, kerék konstans értékének beírását:

$$\mathbf{Kkerék} = \frac{\text{befutott távolság (cm)}}{\text{érzékelési pontok sz. x kerék fordulatok sz.}}$$

**<befutott távolság>** cm-ben kifejezett távolság, amelyet a felmérési útvonal folyamán a kerék befutott;

**<érzékelési pontok sz.>** a kerékre szerelt, érzékelési pontok száma (pl. mágnesek, csavarok, stb.);

**<kerék fordulatok sz.>** fordulatok száma, amelyeket a kerék megtesz a felmérési útvonal bejárásához.

A kerék konstans jó közelítéssel kiszámítható azon kerék által befutott távolság érzékelésével, amelyre fel van szerelve a sebesség érzékelő.



1) Lépjen be a kézi kalibrálás menüjébe (Beállítások menü > Érzékelők > Sebességérzékelő > Kézi kalibr.).



Tegye meg a kért útszakaszt. Az útszakasz végén állítsa le a traktort és számítsa ki a kerék konstans (**Kkerék**).

2) Állítsa be a kerék konstans értékét:  
A) Nyomja be a számjegyek közötti lépegetéshez.

B) Egymásután nyomja be a kurzorral kijelölt számjegy értékének módosításához.

C) Nyomja be a módosítás elmentéséhez, vagy

D) Nyomja be a képernyőről való kilépéshez az adat módosításának megerősítése nélkül.

Állítsa be a kívánt nyelvet.



Lépjen a nyelv beállítások menübe (Beállítások menü > Opciók > Nyelv).

**A kiválasztott címszó alatt a kijelző a jelenleg beállított értéket mutatja.**

Nyomja be az **OK** gombot a kiválasztott menü címszó módosításához való hozzáféréshez.



1) Válassza ki a nyelvet a  gomb segítségével.

2) Nyomja meg az **OK** billentyűt a mentéshez, vagy az **ESC** billentyűt, hogy mentés nélkül kiléphessen.



## Mértékegység

Állítsa be a készülék által észlelt értékek mértékegységét.

### A sebesség mértékegysége



Lépjen be a sebesség mértékegységét beállító menübe (Beállítások menü > Opciók > Mértékegység > Sebesség).

**A kiválasztott címszó alatt a kijelző a jelenleg beállított értéket mutatja.**

Nyomja be az **OK** gombot a sebesség mértékegységének kiválasztásához való hozzáféréshez.



1) Válassza ki a mértékegységet a  gomb segítségével.

2) Nyomja be az **OK** gombot az elmentés megerősítéséhez vagy az **ESC** gombot az elmentés nélkül történő kilépéshez.

### A hosszúság mértékegysége



Lépjen be a hosszúság mértékegységét beállító menübe (Beállítások menü > Opciók > Mértékegység > Hosszúság).

**A kiválasztott címszó alatt a kijelző a jelenleg beállított értéket mutatja.**

Nyomja be az **OK** gombot a hosszúság mértékegységének kiválasztásához való hozzáféréshez.



1) Válassza ki a mértékegységet a  gomb segítségével.

2) Nyomja be az **OK** gombot az elmentés megerősítéséhez vagy az **ESC** gombot az elmentés nélkül történő kilépéshez.



Lépjen be a felület mértékegységét beállító menübe (Beállítások menü > Opciók > Mértékegység > Felület).

**A kiválasztott címszó alatt a kijelző a jelenleg beállított értéket mutatja.**

Nyomja be az **OK** gombot a felület mértékegységének kiválasztásához való hozzáféréshez.



1) Válassza ki a mértékegységet a  gomb segítségével.

2) Nyomja be az **OK** gombot az elmentés megerősítéséhez vagy az **ESC** gombot az elmentés nélkül történő kilépéshez.

2) Nyomja be az **OK** gombot az elmentés megerősítéséhez vagy az **ESC** gombot az elmentés nélkül történő kilépéshez.

A távolság mértékegysége



Lépjen be a távolság mértékegységét beállító menübe (Beállítások menü > Opciók > Mértékegység > Távolság).

**A kiválasztott címszó alatt a kijelző a jelenleg beállított értéket mutatja.**

Nyomja be az **OK** gombot a távolság mértékegységének kiválasztásához való hozzáféréshez.



1) Válassza ki a mértékegységet a  gomb segítségével.

2) Nyomja be az **OK** gombot az elmentés megerősítéséhez vagy az **ESC** gombot az elmentés nélkül történő kilépéshez.

2) Nyomja be az **OK** gombot az elmentés megerősítéséhez vagy az **ESC** gombot az elmentés nélkül történő kilépéshez.

## Kijelző kontraszt

A kijelző kontrasztot szabályozza.



Lépjen a kijelző kontraszt menübe (Beállítások menü > Opciók > Kijelző kontraszt).

**A kiválasztott címszó alatt a kijelző a jelenleg beállított értéket mutatja.**

Nyomja be az **OK** gombot a kiválasztott menü címszó módosításához való hozzáféréshez.



1) Állítsa be az értéket a(z) 

billentyűvel. Minden megnyomásnál az érték 5%-kal növekszik, amíg el nem éri

a 100%-ot. A(z)  billentyűvel 5%-kal csökkenti az értéket.

2) Nyomja be az **OK** gombot az elmentés megerősítéséhez vagy az **ESC** gombot az elmentés nélkül történő kilépéshez.

## Riasztások akusztika

Kapcsolja be/ki az riasztások akusztika.



Lépjen az akusztikus riasztások menübe (Beállítások menü > Opciók > Riasztás akusztika).

**A kiválasztott címszó alatt a kijelző a jelenleg beállított állapotot mutatja.**

Nyomja be az **OK** gombot a kiválasztott menü címszó módosításához való hozzáféréshez.



1) Állítsa be az állapotot a(z)  billentyűvel.

billentyűvel.

2) Nyomja be az **OK** gombot az elmentés megerősítéséhez vagy az **ESC** gombot az elmentés nélkül történő kilépéshez.

## Gombok akusztika

Kapcsolja be/ki a gombok akusztika.



1) Lépjen be a gombok akusztika menübe (Beállítások menü > Opciók > Gomb akusztika).

**A kiválasztott címszó alatt a kijelző a jelenleg beállított állapotot mutatja.**

Nyomja be az **OK** gombot a kiválasztott menü címszó módosításához való hozzáféréshez.



1) Állítsa be az állapotot a  gomb segítségével.

2) Nyomja be az **OK** gombot az elmentés megerősítéséhez vagy az **ESC** gombot az elmentés nélkül történő kilépéshez.

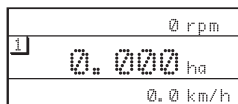

- **TELJ 1-2 felület** = Teljes megtett felület;
- **TELJ távolság** = Teljes megtett távolság;
- **Sebesség** = Pillanatnyi érzékelt sebesség;
- **Rpm érzékelő 1** = pillanatnyi Rpm észlelve;
- **min. Rpm érz. 1** = minimum Rpm észlelve;
- **max. Rpm érz. 1** = maximum Rpm észlelve;
- **Rpm érz. idő 1** = másodpercekben mért érték, amely alatt a VISIO a forgó szerkezet mozgását regisztrálta.

A fő képernyő mutatja a három külön-külön nullázható, vízszintes szakaszra osztott kijelzőt (az adat alapján).

Hozzá lehet rendelni minden szakaszhoz a kívánt adatot:



Lépjen be a képernyő beállítások menüjébe (Beállítások menü > Opciók > Képernyő beállit.).

Nyomja be az **OK** gombot a kiválasztott menü címszó módosításához való hozzáféréshez.



1) Válassza ki a kívánt adatot a gomb segítségével .

2) Nyomja be az **OK** gombot az elmentés megerősítéséhez vagy az **ESC** gombot az elmentés nélkül történő kilépéshez.



1) Rendelje hozzá a szakaszhoz a kívánt adatot a  gomb használatával.

2) Nyomja be az **OK** gombot az elmentés megerősítéséhez vagy az **ESC** gombot az elmentés nélkül történő kilépéshez. Végezze el ugyanazt a műveletet a másik 2 értékre is.

## Szórórúd szélessége

Állítsa be a szórórúd szélességét.



1) Lépjen be a szórórúd szélesség beállításához (Beállítások menü > Opciók > Szórórúd széless.).

**A kiválasztott címszó alatt a kijelző a jelenleg beállított értéket mutatja.**

Nyomja be az **OK** gombot a kiválasztott menü címszó módosításához való hozzáféréshez.



2) Állítsa be a szórórúd szélesség értékét:

A) Nyomja be a számjegyek közötti lépegetéshez.

B) Egymásután nyomja be a kurzorral kijelölt számjegy értékének módosításához.

C) Nyomja be a módosítás elmentéséhez, vagy

D) Nyomja be a képernyőről való kilépéshez az adat módosításának megerősítése nélkül.

## Működési módok

Állítsa be a kívánt működési módot.

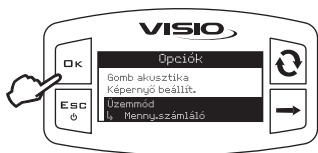

Lépjen a működési mód menübe (Beállítások menü > Opciók > Üzem mód).

**A kiválasztott pont alatt a kijelzőn megjelenik a jelenleg beállított mód.**

Nyomja meg az **OK** billentyűt, hogy a működési mód módosításhoz léphessen.



1) Válassza ki a működési módot a  billentyűvel.

2) Nyomja be az **OK** gombot az elmentés megerősítéséhez vagy az **ESC** gombot az elmentés nélkül történő kilépéshez.



**FIGYELEM:** Miután megnyomta az **OK** billentyűt, a kijelző az oldalsó képernyőt mutatja.

Mielőtt végrehajtja a működési mód változtatást, ellenőrizze, hogy az összes érzékelő **LE LEGYEN VÁLASZTVA** a berendezésről.

Nyomja meg az **OK** billentyűt a módosítás megerősítéséhez.

**Csatlakoztassa A BEÁLLÍTOTT MŰKÖDÉSI MÓDHOZ TARTOZÓ érzékelőket.**

## Beállítások kezelése

A VISIO beállításai elmenthetők vagy letölthetők a pendrive-ra, így szükség esetén a készülék újra konfigurálható, megoldhatók a problémák vagy egy másik VISIO konfigurálható az összes művelet szükségszerű kézi megismétlése nélkül.

**A VISIO beszerelésének befejezése és a helyes működésének vizsgálata után javasoljuk, hogy memorizálja a teljes konfigurációt a pendrive-ra.**

**A következő funkciókhoz tegyen be egy pendrive-ot a megfelelő nyílásba a VISIO alsó részén.**



1) Lépjen a beállítások kezelése menübe (Beállítások menü > Beállítás kezel.).  
Nyomja be az **OK** gombot a kiválasztott menü címszó módosításához való hozzáféréshez.



### Konfig. letöltése.

Lehetővé teszi egy pendrive-ra elmentett, konfigurációs fájl kiválasztását és a VISIO ismételt beállítását.

**FIGYELEM:** Miután a VISIO-ba betöltötte pendrive-on lévő **SETUP.BIN** fájlt, az összes jelenlegi beállítás elvész.

- 1) Válassza ki a kívánt parancsot a(z)  billentyűvel.
- 2) Nyomja meg az **OK** billentyűt a betöltés megerősítéséhez, vagy az **ESC** billentyűt, hogy mentés nélkül kiléphessen.

**A betöltéshez a SETUP.BIN fájl legyen a pendrive gyökérfájlkönyvtárban.**

**Amennyiben a konfiguráció betöltése a működési mód és az érzékelők használatának eddig használttól való módosítását eredményezi, győződjön meg arról, hogy az összes érzékelő LE LEGYEN VÁLASZTVÁ a berendezésről.**

**Nyomja meg az OK billentyűt a betöltés megerősítéséhez.**

**Csatlakoztassa ismét az érzékelőket.**





## Konfig. elmentése

Lehetővé teszi a VISIO konfiguráció USB kulcsra történő elmentését: a későbbiekben azt újra betöltheti, mindahányszor meg kell ismételni ugyanazokat a beállításokat.

1) Válassza ki a kívánt parancsot a gomb

segítségével .

2) Nyomja be az **OK** gombot az elmentés megerősítéséhez vagy az **ESC** gombot az elmentés nélkül történő kilépéshez.

 **Amennyiben az USB kulcs gyökérkönyvtárában már van egy SETUP.BIN fájl, akkor a fájl felülírása következik be.**

## Teszt menü

Ebben a menüben megjeleníthető néhány információ és elvégezhető egy VISIO működési teszt:

### - Firmware verzió:

A kijelző mutatja a készülékre telepített firmware verziót.

### - Akkumulátor feszültsége:

A kijelző mutatja a készülék tápfeszültség-szintjét.

### Kijelző teszt

A kijelző teszt ellenőrzi a készülék kijelzőjének helyes működését.



1) Lépjen be a kijelző teszt menüjébe (Beállítások menü > Teszt > Kijelző).

Nyomja be az **OK** gombot az ellenőrzéshez való hozzáféréshez.



A kijelző mutatja az összes bekapcsolt pixelt.

Nyomja be az **ESC** gombot az előző képernyőre való visszatéréshez.

### Gombok teszt

A gombok teszt ellenőrzi a készülék gombjainak helyes működését.



Lépjen be a gombok teszt menüjébe (Beállítások menü > Teszt > Gombok).

Nyomja be az **OK** gombot az ellenőrzéshez való hozzáféréshez.



1) Egy gomb benyomására bekapcsol a kijelzőnek megfelelő rész.

A kilépéshez nyomja be az **ESC** gombot: a kijelzőnek megfelelő rész bekapcsolásának kijelzése után a készülék visszatér az előző képernyőre.

Az érzékelőteszt a készülékhez csatlakoztatott érzékelők helyes működését ellenőrzi.



Lépjen be az érzékelők teszt menüjébe (Beállítások menü > Teszt > Érzékelők). Nyomja meg az **OK** billentyűt, hogy az ellenőrzéshez léphessen.



A kiválasztott címszó alatt a kijelző mutatni fogja az érzékelő által éppen akkor mért értéket.

1) A beállított működési mód függvényében egy érzékelőnél több is megjelenhet. Ilyen esetben válassza ki a kívánt érzékelőt a

gomb segítségével .

2) Nyomja be az **ESC** gombot a kilépéshez.



A beállított adatok alapján aktiválja a forgó szerkezetet vagy indítsa el a járművet.

## Részleges összeadó nullázása



Egy csúcsérték vagy egy összesítő nullázásához azt bővített módozatban kell megjeleníteni.

Ezzel a céllal egymásután többször nyomja be a gombot addig, amíg a nullázandó érték a kijelző középső szakaszában jelenik meg.



Nyomja meg a  gombot két másodpercig.

Az érték lenullázódik.

A ----- jel megjelenítése arra utal, hogy az adat meghaladja a megjeleníthető, maximum értéket.

Az összeadók maximum 4 számjegyet jelenítenek meg.

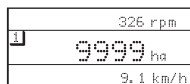
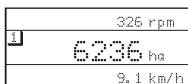
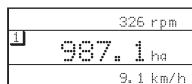

- Kizárólag puha, nedves törlőruhával végezzék a tisztítást.
- Ne használjon tisztítószeret vagy agresszív anyagokat.
- Ne használjon közvetlen vízsugarat a berendezés tisztításához.

**Rendellenességek és megoldások**

<b>HIBA</b>	<b>OK</b>	<b>ELHÁRÍTÁS</b>
A VISIO kikapcsolt vagy nem kapcsol be	Nincs tápellátás	Vizsgálja meg a csatlakozásokat a tápkábelen
	A berendezés kikapcsolt	Nyomja be a bekapcsoló billentyűt
A VISIO hibás adatokat jelez	Hibás programozás	Ellenőrizze a megjelenített adatokra vonatkozó programozást
	Az érzékelőkre vonatkozó problémák	Keresse fel a legközelebbi Ügyfélszolgálatot
	A VISIO-ra vonatkozó problémák	
A betöltőszivattyú (ha van) nem indul el	A Szivattyú Leállító Modulban hiányzó ellátás	Vizsgálja meg a csatlakozást a tápkábelen

**ÉLETCIKLUS-VÉGI ÁRTALMATLANÍTÁS**

A terméket abban az országban érvényes rendszabályoknak megfelelően kell ártalmatlanítani, amelyben ezt a műveletet végzik.

**A berendezés műszaki adatai**

<b>Leírás</b>	<b>VISIO</b>
Kijelző	Grafikus LCD 128 x 64 pixel háttérvilágítással
Tápfeszültség	9 ÷ 16 V DC
Rövidzárlat elleni védelem	•
Póluscserre elleni védelem	•
Max. frekvencia	1,2 KHz
Analóg bemenetek	4 ÷ 20 mA
Digitális kimenet - max. áramerősség	100 mA
Maximális elnyelés (csatlakozott érzékelők nélkül)	160 mA
Üzemi hőmérséklet	-20 °C ÷ 70 °C -4 °F ÷ +158 °F
Tárolási hőmérséklet	-30 °C ÷ 80 °C -22 °F ÷ +176 °F
Méretek	126 x 79 x 66 mm
Súly	245 g

## Beállítások menü

	Adat	Min.	Max.	Default	UDM	Megjegyzések
<b>Érzékelő</b>	Kalibrációk	1.0	200.0	60.0	pls/l	--
<b>Riasztások</b>	Min. sebesség	1	100	KI	km/h	A riasztás kikapcsolható a "KI" érték beállításával
	Max. sebesség	1	100	KI	km/h	A riasztás kikapcsolható a "KI" érték beállításával
	Min. Rpm	1	9999	KI	Rpm	A riasztás kikapcsolható a "KI" érték beállításával
	Max. Rpm	1	9999	KI	Rpm	A riasztás kikapcsolható a "KI" érték beállításával
<b>Kijelző</b>	Kontraszt	0	100	50	%	--
<b>Opciók</b>	Nyelv	-	-	English	-	<b>Beállítható nyelvek:</b> Italiano, English, Español, Português, Français, Deutsch, Cesky, Polski, Русский, Magyar, 日本語.
	Sebesség mértékegysége	-	-	km/h	-	<b>Beállítható mértékegységek:</b> km/h, MPH
	Hosszúság mértékegysége	-	-	m	-	<b>Beállítható mértékegységek:</b> m, ft
	Felület mértékegysége	-	-	ha	-	<b>Beállítható mértékegységek:</b> ha, acrí, ksqft
	Távolság mértékegysége			km	-	<b>Beállítható mértékegységek:</b> km, miles

1. Az ARAG s.r.l. garanciát biztosít erre a berendezésre a vásárlást követő 360 napon (1 év) belül a végfelhasználó általi vásárlás dátumától kezdve (a dátumot a fuvarlevél hitelesíti).  
Az ARAG elbírálhatatlan megítélése szerint a készülék alapanyag- vagy gyártási hibából eredően sérültek bizonyuló alkatrészeit díjmentesen kijavítják vagy kicserélik a beavatkozás kérésének pillanatában legközelebb működő Szervízközpontban. Kivételt képeznek a következő költségek:
  - a készülék kiszérése az eredeti berendezésből és annak visszaszerelése;
  - a készülék elszállítása a Szervízközpontba.
2. A garancia nem fedezi az alábbiakat:
  - a szállításból eredő károkat (karcolások, horpadások és hasonlóak);
  - a helytelen beszerelésből, az elektromos rendszer elégtelenségéből vagy megfelelésének hiányából vagy környezeti, időjárási vagy egyéb természetű feltételekhez kapcsolódó változásokból eredő károkat;
  - az olyan nem megfelelő vegyszerek permetezésre, öntözésre, gyomirtásra vagy az ültetvény minden más kezelésére történt felhasználásából eredő károkat, amelyek megrongálhatják a berendezést;
  - hanyagságból, trehányaságból, helytelen kezelésből, lehetetlen használatból, javításokból vagy nem engedélyezett személyzet által végzett módosításokból eredő üzemzavarokat;
  - hibás beszerelést és szabályozást;
  - az olyan rendes karbantartás hiányából eredő károkat vagy rossz működéseket, mint az szűrők, fűvókák tisztítása, stb.;
  - mindazt, amely a használat következtében normál elhasználódásnak tekinthető;
3. A berendezés helyrehozatalát a Szervízközpont a saját szervezési keretein belül összeegyeztethető határidőn belül végzi el.  
A garanciális feltételek nem ismerhetők el az olyan egységekre vagy alkatrészekre, amelyeket előzőleg nem mostak le és nem tisztítottak le a felhasznált anyagok maradványaitól;
4. A garanciában végrehajtott javításokra egy év (360 nap) garanciát nyújtunk a csere vagy a javítás időpontjától kezdődően.
5. Az ARAG nem ismer el semmilyen egyéb módon kifejezett vagy egyértelműnek vélt garanciát az itt felsoroltakon kívül.  
Semmilyen képviselő vagy viszonteladó nincs felhatalmazva arra, hogy az ARAG termékekre vonatkozó, egyéb felelősséget magára vállaljon.  
A törvény által elismert garanciák időszaka, beleértve a kereskedelmi garanciákat és a különleges célú megállapodásokat, az alábbiakban feltüntetett érvényesség időtartama szerint korlátozott.  
Az ARAG semmilyen esetben sem ismer el közvetett, közvetlen, speciális vagy esetleges károkból eredő nyereségveszteségeket.
6. A garanciában kicserélt részek az ARAG tulajdonában maradnak.
7. A vevő felelősségébe tartozik az, hogy a termék alkalmazásának korlátozásaira, annak teljesítményeire és tulajdonságaira vonatkozó és az eladási dokumentációban megtalálható, valamennyi biztonsági információ átadása megtörténjen a végső felhasználó számára.
8. Bármilyen jogvitában Reggio Emilia bírósága illetékes.



# Megfelelőségi Nyilatkozat



ARAG s.r.l.  
Via Palladio, 5/A  
42048 Rubiera (RE) - Italy  
P.IVA 01801480359

Dichiara

che il prodotto  
descrizione: **Visualizzatore multifunzione**  
modello: **Visio**  
serie: **4670610**

risponde ai requisiti di conformità contemplati nella seguente Direttiva Europea:  
**2004/108/CE** e successive modificazioni  
(Compatibilità elettromagnetica)

Riferimenti alle Norme Applicate:

**UNI EN ISO 14982**  
(Macchine agricole e forestali - Compatibilità elettromagnetica  
Metodi di prova e criteri di accettazione)

Rubiera, 6 Marzo 2013

*Giovanni Montorsi*



(Presidente)

---

Kizárólag eredeti ARAG tartozékokat vagy cserealkatrészeket használjon a gyártó által előírt, biztonsági feltételek hosszútávú fenntartása érdekében.  
Mindig vegye figyelembe az ARAG cserealkatrész-katalógust.



42048 RUBIERA (Reggio Emilia) - ITALY  
Via Palladio, 5/A

Tel. +39 0522 622011

Fax +39 0522 628944

[www.aragnet.com](http://www.aragnet.com)

[info@aragnet.com](mailto:info@aragnet.com)